

STRONG

SRT420 | androidtv



2 IN 1 SMART TV BOX

ANDROID TV™ AND TERRESTRIAL RECEIVER



Bedienungsanleitung
Manuel d'utilisation
Manuale utente
Manual del usuario
Manual do utilizador
Használati útmutató
Užívateľský manuál

Brugervejledning
Brukerveiledning
Gebruiksaanwijzing
Användarhandbok
Korisnički priručnik
Ръководство на потребителя
Посібник користувача

SERVICE CENTER

AT	  support_at@strong.tv 0820 400 150 (€ 0,12/Min. österr. Festnetz)	HU	  support_hu@strong.tv +36 1 445 26 10
BG	  support_bg@strong.tv +359 32 634451	IT	  support_it@strong.tv 199 404 032 Da rete fissa 24,8 cent. al min. 12,5 cent. scatto alla risposta Da rete mobile max 49 cent. al min. 15,6 cent. scatto allo risposta
CZ	  support_cz@strong.tv 844 44 44 90	NL	  support_nl@strong.tv
DE	  support_de@strong.tv 0180 501 49 91 (€ 0,14/Min. deutsches Festnetz) (€ 0,42/Min. max. Mobilfunknetze)	PL	  support_pl@strong.tv 801 702 017
DK	  support_dk@strong.tv	PT	  support_pt@strong.tv +351 2 100 06 125
ES	  support_es@strong.tv +34 91 119 61 76	SK	  support_sk@strong.tv 0850 15 05 50
FR	  support_fr@strong.tv	SL	  support_sl@strong.tv +386 1 828 08 58
HR	  support_hr@strong.tv +385 1 344 57 66	UA	  support_ua@strong.tv +380 (44) 238 61 50

Supplied by STRONG Austria
Represented by STRONG Ges.m.b.H.
Teinfaltstraße 8/4.Stock A-1010 Vienna, Austria
Email: support_at@strong.tv

LICENSES

This product contains one or more programs protected under international and U.S. copyright laws as unpublished works. They are confidential and proprietary to **Dolby Laboratories**. Their reproduction or disclosure, in whole or in part, or the production of derivative works therefrom without the express permission of Dolby Laboratories is prohibited. Copyright 2003-2009 by Dolby Laboratories. All rights reserved.

ZJEDNODUŠENÉ EU PROHLÁŠENÍ O SHODĚ

Společnost STRONG tímto prohlašuje, že zařízení SRT 420 zařízení v podobě této LED TV splňuje požadavky směrnice 2014/53/EU. Kompletní text Prohlášení o shodě s EU je dostupný na následující internetové adrese: <http://www.strong.tv/en/doc>
Může dojít ke změnám. V důsledku neustálého výzkumu a vývoje se mohou technické údaje, design a vzhled produktů měnit. Vyrobeno v licenci společnosti Dolby Laboratories. Google, Google Play, YouTube, Android TV a další ochranné známky jsou ochranné známky společnosti Google LLC. Vyrobeno na základě licence od společnosti Dolby Laboratories. Dolby, Dolby Audio a symbol dvojitého D jsou ochranné známky společnosti Dolby Laboratories Licensing Corporation. Pojmy HDMI, HDMI High-Definition Multimedia Interface a HDMI Logo jsou ochranné známky nebo registrované ochranné známky společnosti HDMI Licensing Administrator, Inc. Všechny názvy produktů jsou ochrannými známkami nebo registrovanými ochrannými známkami příslušných vlastníků.

© STRONG 2023. Všechna práva vyhrazena.

OBSAH

1.0 ÚVOD	4
1.1 Bezpečnostní pokyny	4
1.2 Nastavení zařízení	5
1.3 Obsah balení	5
1.4 Používání externích USB zařízení	5
2.0 PANELE TV BOXU	6
2.1 Přední panel	6
2.2 Boční panel	6
2.3 Zadní panel	6
2.4 Dálkový ovladač	7
2.5 Instalace baterií	8
3.0 PRŮVODCE PŘIPOJENÍM	8
4.0 NASTAVENÍ VAŠEHO ZAŘÍZENÍ	9
4.1 První instalace	10
5.0 SLEDOVÁNÍ ŽIVÉHO TV VYSÍLÁNÍ	12
6.0 NASTAVENÍ PREFERENCÍ ŽIVÉHO TV VYSÍLÁNÍ	12
6.1 Prohledávání kanálů	13
6.2 Úprava kanálů	13
6.3 Výchozí kanál	13
6.4 LCN - Logické číslování kanálů	13
6.5 Napájení antény	13
6.6 Rodičovské ovládání	13
7.0 PREFERENCE ZVUKU/TITULKŮ ŽIVÉHO TV VYSÍLÁNÍ	13
8.0 POUŽÍVÁNÍ SYSTÉMU ANDROID	14
9.0 NASTAVENÍ	14
9.1 Nastavení názvu zařízení	14
9.2 Kanály a vstupy	14
9.3 Síť a internet	14
9.4 Účty a přihlášení	15
9.5 Aplikace	15
9.6 Preference zařízení	15
9.6.1 Informace	15
9.6.2 Datum a čas	15
9.6.3 Nastavení jazyka	15
9.6.4 Obraz a zvuk	15
9.7 Dálkový ovladač a příslušenství	15
9.8 Nastavení tlačítek dálkového ovladače	16

10.0 ASISTENT GOOGLE ASSISTANT	16
11.0 RESETOVÁNÍ NA TOVÁRNÍ NASTAVENÍ	16
12.0 SNADNÉ ŘEŠENÍ PROBLÉMŮ	17
13.0 TECHNICKÉ ÚDAJE	17

1.0 ÚVOD

Děkujeme vám, že jste si vybrali tento 4K Ultra HD Android TV Box značky STRONG. Toto všestranné zařízení využívá nejnovější technologie a nabízí široké možnosti zábavy. Přejeme vám spoustu skvělých zážitků při zkoumání světa systému Android!

1.1 Bezpečnostní pokyny

Před použitím tohoto přístroje si přečtěte všechny pokyny. Tyto pokyny si dobře uschovejte pro pozdější použití.

- Používejte pouze doplňky/příslušenství specifikované nebo dodávané výrobcem (například speciální napájecí adaptér, baterii apod.).
- Před instalací nebo použitím tohoto přístroje si prosím na krytu produktu přečtěte informace o elektrických parametrech a bezpečnosti.
- Abyste minimalizovali nebezpečí požáru nebo úrazu elektrickým proudem, nevystavujte tento přístroj dešti nebo vlhkosti.
- Odvětrávání nesmí být ztíženo zakrýváním větracích otvorů předměty, jako například novinami, ubrusy, záclonami apod.
- Přístroj nesmí být vystaven kapající nebo stříkající vodě a na přístroji nesmí stát žádné nádoby naplněné tekutinami, jako například vázy.
- ⚠ Tato značka označuje nebezpečí úrazu elektrickým proudem.
- Aby nedošlo ke zranění, musí být tento přístroj bezpečně připevněn k podlaze nebo ke stěně, podle pokynů pro instalaci.
- V případě nesprávné výměny baterie hrozí nebezpečí výbuchu. Pro náhradu použijte pouze stejné nebo ekvivalentní typy.
- Nevystavujte baterii (baterie, akumulátory) nadměrnému teplu, jako například ze slunečního světla, ohně apod.
- Nadměrný akustický tlak ze sluchátek může způsobit poškození sluchu.
- Poslech hudby s vysokou hlasitostí trvající delší dobu může poškodit sluch.
- Pro snížení rizika poškození sluchu je nutno snížit hlasitost na bezpečnou příjemnou úroveň, a omezit čas věnovaný poslechu hudby s vysokou hlasitostí.
- Sítová zástrčka nebo přípojka přístroje se používá jako odpojovací zařízení, a proto musí zůstat snadno dostupná. Pokud přístroj nepoužíváte nebo jej budete přemísťovat, věnujte prosím pozornost napájecímu kabelu – například jej svažte kabelem nebo učiňte podobné opatření. Napájecí kabel nesmí přijít do kontaktu s ostrými hranami a podobnými předměty, které by mohly způsobit jeho poškození. Při opětovném zprovoznění přístroje prosím zkontrolujte, zda nedošlo k poškození napájecího kabelu. Žádná světelná indikace na přístroji neznamená, že je přístroj zcela odpojen od sítě. Pro kompletní odpojení přístroje od sítě vytáhněte síťovou zástrčku ze zásuvky.
- Věnujte pozornost ekologickému způsobu likvidace baterií.
- Na přístroji nesmí být umístěny žádné zdroje otevřeného ohně, jako například hořící svíčky.
- ⚠ Aby nedošlo k rozšíření ohně, udržujte svíčky a další zdroje otevřeného ohně neustále v dostatečné vzdálenosti od tohoto produktu.
- Zařízení s tímto symbolem je elektrické zařízení Třídy II nebo elektrické zařízení s dvojitou izolací. Bylo navrženo tak, aby nevyžadovalo bezpečnostní připojení k elektrickému uzemnění.

Bezpečnostní opatření

- Nikdy nezkoušejte zařízení otevírat. Je nebezpečné dotýkat se vnitřku zařízení, protože uvnitř jsou místa s vysokým napětím a hrozí úraz elektrickým proudem. Pokud zařízení otevřete, dojde k ukončení platnosti záruky na produkt. Veškerou údržbu a opravy svěřte kvalifikovaným technikům.
- Před připojováním kabelů zajistěte, aby bylo zařízení odpojeno od síťového napájení. Po vypnutí zařízení několik sekund počkejte, než budete zařízení přemísťovat nebo odpojovat jakékoli jiné zařízení.
- Je nezbytné, abyste používali pouze schválené prodlužovací kabely a kompatibilní vedení, které je vhodné pro elektrický příkon instalovaného zařízení. Zkontrolujte prosím, zda elektrické napětí ve vaší síti odpovídá napětí uvedenému na identifikačním štítku v zadní části zařízení.
- ⚠ V případě náhrady baterie nesprávným typem hrozí nebezpečí výbuchu.
- V případě likvidace baterie pomocí ohně, horké trouby, nebo mechanickým rozmačkáním či rozřezáním hrozí nebezpečí výbuchu.
- Pokud ponecháte baterii v prostředí s extrémně vysokou teplotou, může dojít k výbuchu nebo úniku hořlavé tekutiny či plynu.
- V případě, že je baterie vystavena extrémně nízkému tlaku vzduchu, může dojít k výbuchu nebo úniku hořlavé tekutiny či plynu.

Provozní prostředí

- Neinstalujte toto zařízení do stísněných prostorů, jako například knihovniček.
- Nepoužívejte tento přístroj ve vlhkých a chladných místech nebo v jejich blízkosti, a chraňte přístroj před přehříváním.
- Udržujte přístroj mimo přímé sluneční světlo.
- Nepoužívejte přístroj v prašných místech nebo v jejich blízkosti.
- Nestavte svíčky do blízkosti otvoru, aby nedošlo k vniknutí cizích hořlavých materiálů do zařízení.

Směrnice WEEE

 Správná likvidace tohoto produktu. Toto označení znamená, že tento produkt nesmí být v zemích Evropské unie vyhazován do běžného domácího odpadu. Aby nedošlo k poškození životního prostředí nebo lidského zdraví v důsledku nekontrolované likvidace odpadu, proveďte jeho ekologickou likvidaci a přispějte tak k udržitelnému používání materiálových zdrojů. Vaše použité zařízení můžete odevzdat ve sběrném dvoře nebo kontaktujte prodejce, u kterého jste produkt zakoupili. Může váš produkt přijmout a ekologicky zlikvidovat.

Skladování

Vaše zařízení bylo před odesláním pečlivě zkontrolováno a zabaleno. Při rozbalování přístroje zkontrolujte, zda balení obsahuje všechny součásti příslušenství a poté obalový materiál uložte mimo dosah dětí. Doporučujeme vám, abyste si krabici během záruční doby ponechali, aby byl váš přístroj v případě opravy nebo jiného úkonu v rámci záruky dokonale chráněn.

1.2 Nastavení zařízení

Postupujte prosím podle níže uvedených pokynů:

Pro příjem vysílání i v nejvyšším rozlišení obrazu používejte pouze vysoce kvalitní a dobře stíněný HDMI kabel verze 2.1.

Tato uživatelská příručka obsahuje kompletní pokyny pro instalaci a používání tohoto produktu. Setkáte se v ní s těmito symboly:

Varování	Označuje varovné informace.
Tipy	Označuje jakékoli další důležité nebo užitečné informace.
MENU	Představuje tlačítko na dálkovém ovladači nebo na produktu.
Move to	Představuje položku menu v okně. (Znaky kurzívou)

1.3 Obsah balení

- Android TV Box
- Dálkový ovladač s hlasovým vyhledáváním
- Napájecí adaptér 12 V / 1 A
- HDMI kabel
- 2x baterie AAA
- Pokyny k instalaci

VAROVÁNÍ: Baterie je zakázáno dobíjet, rozebírat, elektricky zkratovat, kombinovat nebo používat s jinými typy baterií. Budete-li chtít místo běžných baterií používat dobíjecí akumulátory (např. NiMH), doporučujeme používat typy s pomalým samovybíjením, aby byla zajištěna dlouhá provozní životnost dálkového ovladače.

1.4 Používání externích USB zařízení

- Doporučujeme používat paměťová zařízení USB 2.0 nebo novější. Pokud vaše zařízení není kompatibilní se specifikacemi USB 2.0, nemusí přehrávání a další funkce tohoto produktu fungovat správně.
- Společnost STRONG nemůže zaručit kompatibilitu se všemi typy USB zařízení, jako jsou například webové kamery, klávesnice, myši a úložná zařízení.
- Chcete-li používat externí jednotky USB HDD (jednotky pevného disku), mějte na paměti, že specifikace napájení mohou být vyšší, než podporovaný výstup z vašeho zařízení (max. 5 V / 500 mA). Pokud tato situace nastane, připojte prosím váš USB pevný disk k externímu napájecímu adaptéru.
- Doporučujeme vám, abyste na paměťová USB zařízení připojovaná k tomuto zařízení neukládali důležité informace. Před použitím v tomto zařízení si vždy udělejte zálohu dat ve vašem paměťovém USB zařízení. Společnost STRONG nenes odpovědnost za jakoukoli ztrátu informací nebo situace způsobené ztrátou informací.

2.0 PANELY TV BOXU

2.1 Přední panel

Fig. 1

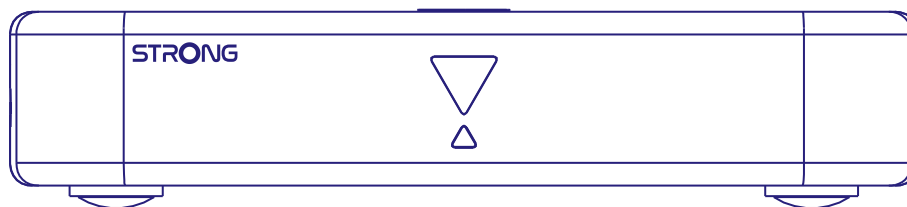

1. LED indikátor: V pohotovostním režimu se rozsvítí červeně; v provozním režimu se rozsvítí modře. Pokud bliká, nefunguje připojení k internetu nebo došlo ke ztrátě dat živého TV vysílání.
2. Tlačítko na horním panelu: Tlačítko On/Off (Zapnutí/Vypnutí)

2.2 Boční panel

Fig. 2

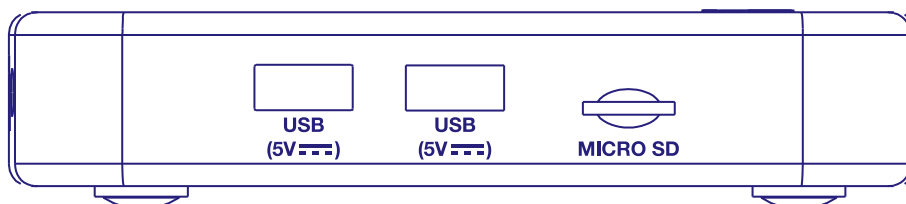

1. Port USB 2.0
2. Port USB 2.0
3. Slot pro TF kartu

2.3 Zadní panel

Fig. 3

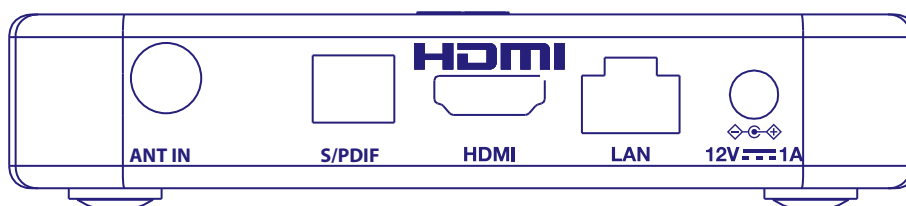

1. ANT IN Na připojení k anténe pro příjem vysílaného signálu.
2. S/PDIF(optický) Pomocí RCA kabelu připojte televizor ke kompatibilnímu digitálnímu zesilovači nebo systému domácího kina.
3. HDMI (version 2.1) Na připojení přijímače s TV přijímačem pomocí kábla HDMI.
4. LAN / ETHERNET RJ45 Připojte k vašemu internetovému routeru pro přístup k internetu/aplikacím.
5. Napájecí kabel Váš přijímač vyžaduje střídavé napětí 110 ~ 240 V AC (automaticky volitelné), AC 50~60Hz 12V, 1.0 A DC. Před připojením přijímače k elektrické zásuvce prosím kontrolujte místní podmínky síťového napájení.

2.4 Dálkový ovladač

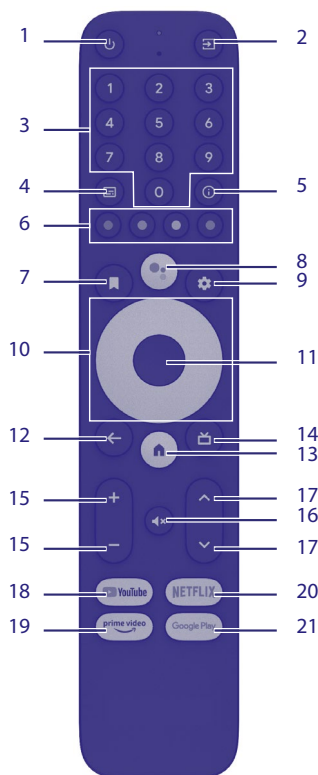

- | | |
|----------------------------|---|
| 1. | Stiskněte pro zapnutí/vypnutí boxu nebo jeho přepnutí do pohotovostního režimu. |
| 2. | Výběr režimu vstupního zdroje. |
| 3. v | Přímý výběr kanálu. |
| 4. | Výběr titulků/zvuku |
| 5. INFO | Zobrazení informací o aktuálním zdroji signálu. |
| 6. BAREVNÁ TLAČÍTKA | Stiskněte pro spuštění funkce nápovědy v režimu živého TV vysílání |
| 7. | Vytvoření seznamu přehrávání nebo přesunutí pozice Aplikace |
| 8. | Stiskněte pro aktivaci funkce hlasového ovládání.* |
| 9. | Stiskněte pro otevření nastavení TV. |
| 10. | Pro cyklické procházení přiřazených oblíbených kanálů; pro potvrzení stiskněte tlačítko OK . |
| 11. OK | Potvrzení volby. |
| 12. | Stiskněte pro přepnutí zpět do předchozího menu nebo pro ukončení výběru. |
| 13. | Stiskněte pro otevření režimu živého TV vysílání. |
| 14. VOL +/- | Zvýšení nebo snížení hlasitosti. |
| 15. | Stiskněte pro ztlumení zvuku nebo obnovení hlasitosti. |
| 16. | Změna programů nahoru nebo dolů. |
| 17. YOUTUBE | Stiskněte pro okamžité spuštění YouTube |
| 18. PRIME VIDEO | Stiskněte pro okamžité spuštění prime video** |
| 19. NETFLIX | Stiskněte pro okamžité spuštění Netflix*** |
| 20. GOOGLE PLAY | Stiskněte pro okamžité spuštění Google Play. |

* Hlasové ovládání a některé další funkce fungují pouze v případě spárování tohoto dálkového ovladače s televizorem.

** Členství není zahrnuto. Prime video je k dispozici ve vybraných zemích. Streamování Prime video vyžaduje založení účtu. Je vyžadován širokopásmový internet. Viz www.primevideo.com s detaily.

***Členství není zahrnuto. Netflix je k dispozici ve vybraných zemích. Streamování Netflixu vyžaduje založení účtu. Je vyžadován širokopásmový internet. Viz www.netflix.com/TermsOfUse s detaily.

2.5 Instalace baterií

Otevřete kryt dálkového ovladače a vložte do prostoru pro baterie 2x baterii AAA. Správná poloha baterií z hlediska polarita je vyznačena v prostoru pro baterie.

Fig. 5

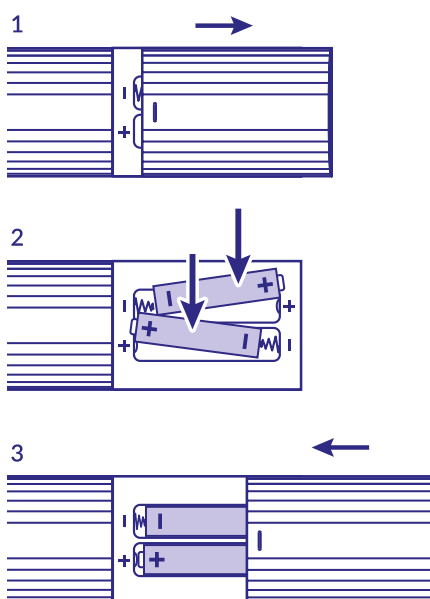

1. Otevřete kryt.
2. Vložte baterie.
3. Zavřete kryt.

VAROVÁNÍ: Baterie je zakázáno dobíjet, rozebírat, elektricky zkratovat, kombinovat nebo používat s jinými typy baterií.

3.0 PRŮVODCE PŘIPOJENÍM

Při připojování vašeho Android TV Boxu k napájení, síti a dalším zařízením se podívejte na následující obrázek.

POZNÁMKA: Předtím, než začnete, prosím vypněte všechna připojovaná zařízení.

Fig. 6

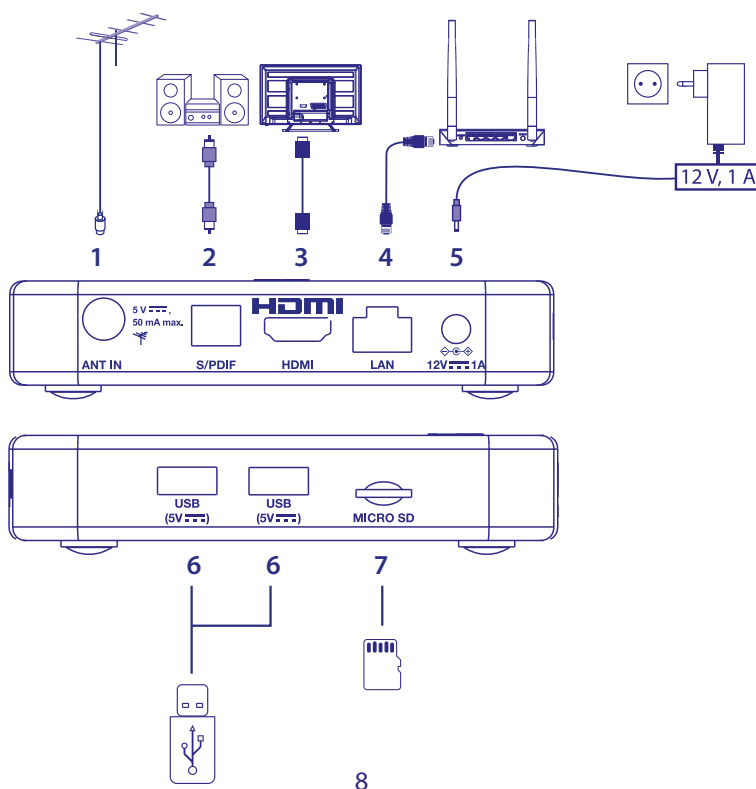

1. ANT IN Pro připojení k vnitřní nebo venkovní anténě pro příjem vysílacích signálů.
2. S/PDIF Koaxiální Pro připojení k digitálnímu domácímu kinu nebo digitálnímu audio zesilovači.
3. HDMI K propojení přijímače s televizní obrazovkou pomocí kabelu HDMI 2.1.
4. ETHERNET Pro připojení k routeru pomocí kabelu Ethernet / LAN (RJ-45).
6. Napájecí vstup Pro připojení k dodanému napájecímu adaptéru 12V / 1Amp.
6. USB Pro připojení zařízení USB pro multimediální použití
7. Karta Micro SD Vložíte do ní kartu Micro SD.

4.0 NASTAVENÍ VAŠEHO ZAŘÍZENÍ

Párování dálkového ovladače

Po správném připojení všech zařízení můžete vaše zařízení zapnout.

Pokud je vše správně připojeno a zapnuto (**On**), zobrazí se na obrazovce televizoru okno párování.

Jestliže se toto okno nezobrazí, zkontrolujte, zda jste na vašem televizoru vybrali správný vstup HDMI.

Aby bylo možno na vašem dálkovém ovladači používat asistenta Google Assistant, musíte nejprve spárovat váš Bluetooth dálkový ovladač s vaším Android TV boxem. Postupujte podle pokynů pro párování na obrazovce.

Fig. 7

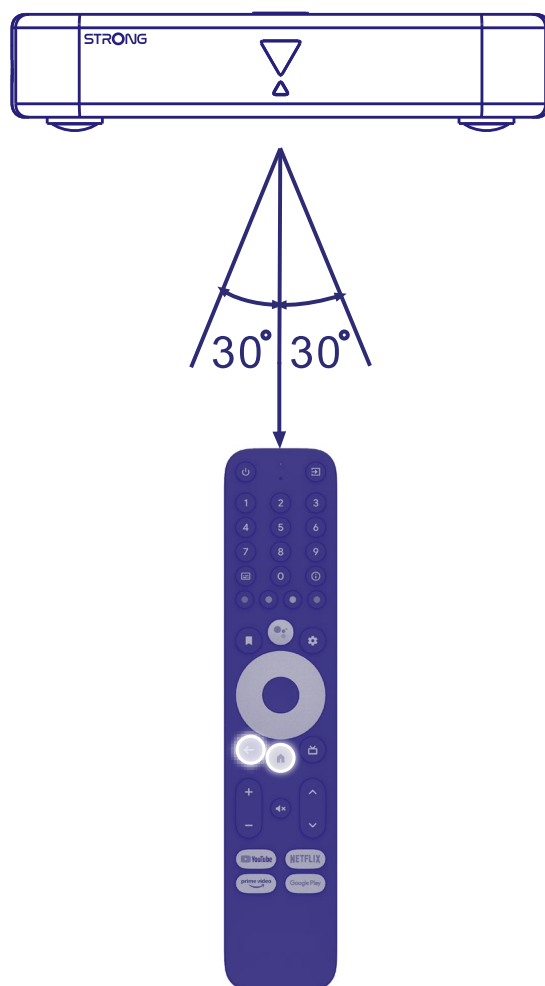

Stiskněte současně tlačítka **BACK** a **HOME** a podržte je minimálně 5 sekund, dokud nezačne blikat LED indikátor na dálkovém ovladači. V případě úspěchu se na obrazovce zobrazí zpráva. V opačném případě prosím zkontrolujte baterie v dálkovém ovladači nebo to zkuste znovu.

4.1 První instalace

Krok 1: Jazyk

Vyberte na stránce Welcome (Vítejte) preferovaný jazyk.



Krok 2: Wi-Fi

Vyberte vaši Wi-Fi síť a připojte se k ní. Pokud používáte Ethernetový kabel, stačí provést potvrzení.



Krok 3: Účet Google

Přihlaste se k vašemu účtu Google. Pokud jej ještě nemáte, nejprve si jej prosím ve vašem počítači nebo v jiném Android zařízení, jako je mobilní telefon nebo tablet, vytvořte. Bez účtu Google nelze toto zařízení používat.

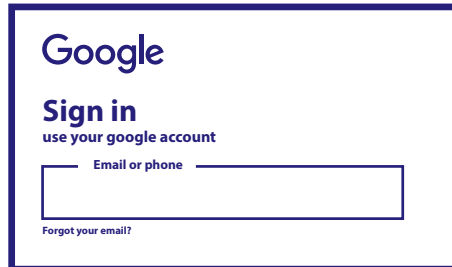

Krok 4: Podmínky služeb a Zásady ochrany soukromí

Přečtěte si prosím Podmínky služeb a Zásady ochrany soukromí.

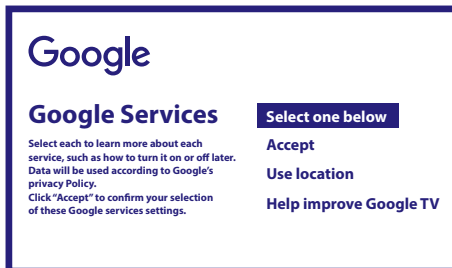

Krok 5: Seznamte se s asistentem Google Assistant

Vyberte v dalších krocích, zda chcete používat asistenta Google Assistance pro vyhledávání v aplikacích.

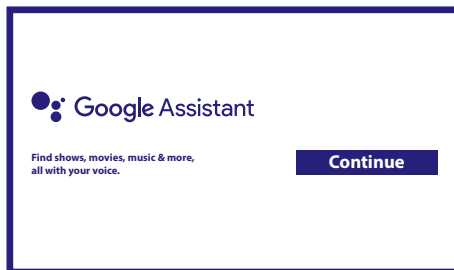

Krok 6: Výběr doporučených aplikací

Pokud chcete nainstalovat doporučené aplikace, můžete je vybrat zde.

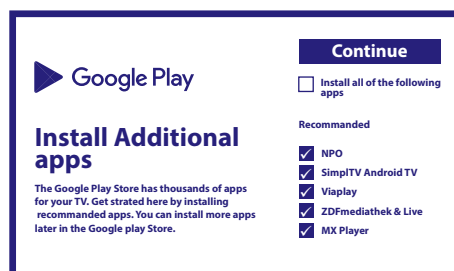

Krok 7: PIN kód

V tomto kroku vytvoříte PIN kód, který si budete snadno pamatovat. Tento PIN kód bude používán pro rodičovské ovládání a uzamknutí kanálů v aplikaci Live TV (Živé TV vysílání). Doporučujeme použít jiný kód, než 0000. Tento PIN kód si prosím někam zapište.

Krok 8: Tuner/prohledávání

Vyberte, zda chcete prohledávat kanály TV a/nebo rádia. Pokud nechcete toto živé TV vysílání používat, vyberte „Skip“ (Přeskočit). Automatické prohledávání lze provést později. Pokud jej chcete použít, zobrazí se obrazovka s výběrem země.

Krok 9: Výběr země

Zde vyberte zemi, ve které tento Android TV box používáte. Výběr správné země je velmi důležitý, protože určuje, zda budou nalezeny všechny kanály a zda budou automaticky seříděny, pokud je tato funkce podporována.

Krok 10: Výběr způsobu ladění

V tomto menu můžete vybrat, zda chcete používat aktivní anténu vyžadující 5V zdroj energie pro vestavěný zesilovač. Zkontrolujte prosím, zda připojená anténa vyžaduje nastavení této položky na ON (Zapnuto) stisknutím tlačítka OK. Dále můžete vybrat režim prohledávání „ALL“ (Všechny) pro vyhledání i kódovaných kanálů nebo „Free“ (Bezplatné) pro vyhledání pouze bezplatných kanálů. Vyberte „Auto Tunning“ (Automatické ladění) pro spuštění prohledávání u všech frekvencí nebo „Manual“ (Ruční) pro prohledání pouze jedné frekvence.

Pokud chcete, můžete naladit anténu nejprve pomocí ručního ladění a pak se vrátit k spuštění automatického ladění.

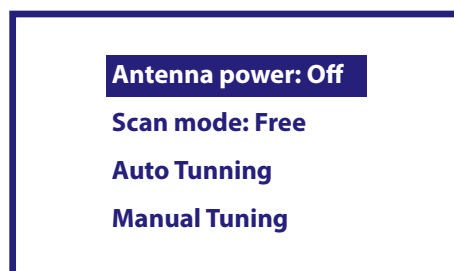

Na konci výběru vyberte „Auto Tuning“ (Automatické ladění) a stiskněte tlačítko OK pro spuštění procesu prohledávání.

POZNÁMKA:

Tento TV box neumí dekódovat kódované kanály.

Krok 11: Nastavení dálkového ovladače

V tomto kroku můžete nastavit některá tlačítka pro úpravu hlasitosti, změnu vstupu a tlačítka pohotovostního režimu připojených zařízení. Například: Televizor, zvukový projektor, digitální zesilovač zvuku. Pro spuštění vyberte „Set up remote control“ (Nastavit dálkový ovladač) a postupujte podle pokynů na obrazovce. Pro nastavení v libovolném pozdějším okamžiku jednoduše vyberte „Not now“ (Nyní ne).

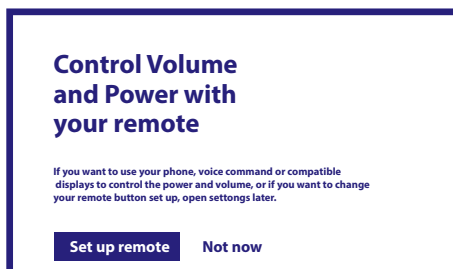

Po provedení všech těchto kroků se Android TV box zobrazí na domovské obrazovce. Vyberte *Live TV* (Živé TV vysílání) pro sledování nalezených TV kanálů. Nyní je instalace kompletní a můžete se začít bavit.

5.0 SLEDOVÁNÍ ŽIVÉHO TV VYSÍLÁNÍ

Pro spuštění sledování TV kanálů vyberte na domovské obrazovce aplikaci *Live TV* (Živé TV vysílání) a stiskněte tlačítko **OK**. Pokud byly v prvních krocích instalace nalezeny TV kanály, spustí se přehrávání některého kanálu. Pokud nebyly během první instalace nalezeny žádné kanály, zobrazí se na obrazovce *Scan channels* (Prohledat kanály). V takovém případě stiskněte tlačítko **SETTINGS** (Nastavení) a vyberte *Channels and inputs* (Kanály a vstupy) pro otevření menu prohledávání kanálů. Zkontrolujte, zda je vybrána správná země. Vyberte menu *Scan* (Prohledat) a pomocí pokynů na obrazovce (re)instalujte TV kanály.

Při prvním použití funkce *Live TV* (Živé TV vysílání) se na obrazovce zobrazí vysvětlivky pro navigační tlačítka. Pomocí těchto tlačítek nebo stisknutím tlačítka **OK** projděte všechny kroky pro potvrzení vysvětlivek.

- ▲ (Nahoru) Otevření menu *For You* (Pro vás) pro výběr některých právě běžících programů. V tomto menu vyberte pomocí tlačítek ◀▶ TV průvodce, oblíbené nebo preference.
- ▼ (Dolů) Zobrazí na obrazovce informace o právě spuštěném programu. V tomto menu vyberte pomocí tlačítek ◀▶ menu *Subtitle* (Titulky) a *Audio* (Zvuk). Jestliže je připojeno USB zařízení, můžete stisknutím tlačítka **OK** spustit funkci *Timeshift* (Časový posun).
- ◀ (Doleva) Otevření seznamu kanálů *All* (Všechny). V tomto menu použijte tlačítka ▲▼ pro přesun označení na jiný kanál a stisknutím tlačítka **OK** jej vyberte. Pomocí tlačítek ◀▶ vyberte *Recent* (Nedávné) pro zobrazení naposledy vybraných kanálů, pouze kanálů *Radio* (Rádio) nebo *TV* (Televize).
- ▶ (Doprava) Vyvolání informačního pruhu EPG na obrazovce, který obsahuje pouze informace o aktuálním kanálu s aktuální a nadcházejícími událostmi. Pomocí tlačítek ◀▶ přetočte zobrazení na další události a stiskněte tlačítko **OK** pro zobrazení podrobnějších informací. Pokud chcete zobrazit kteroukoli z dalších událostí, vyberte *Watchlist* (Seznam k shlédnutí) a stiskněte tlačítko **OK** pro jejich přidání do seznamu k shlédnutí.
- ← (Zpět) Krok zpět v menu nebo ukončení zobrazení informací.

POZNÁMKA:

Některé TV kanály přenášejí pouze zvukové stopy Dolby. V takovém případě nelze hlasitost nastavit pomocí ovladačů hlasitosti Android TV boxu. Namísto nich použijte dálkový ovladač TV obrazovky nebo zesilovač zvuku Dolby. Alternativně můžete nastavit ovládání hlasitosti pomocí menu „Settings“ (Nastavení) > „Set up remote control buttons“ (Nastavení tlačítek dálkového ovladače) na ovládání pomocí protokolu HDMI CEC.

6.0 NASTAVENÍ PREFERENCÍ ŽIVÉHO TV VYSÍLÁNÍ

Pokud chcete spustit nové automatické prohledávání, úpravu kanálů, třídění kanálů, nastavení výchozího spouštěcího kanálu nebo vypnout a zapnout anténu, vyberte menu *Preferences* (Preference) kliknutím na tlačítko ▲ a čtyřnásobným kliknutím na tlačítko ▶. Pak kliknutím na tlačítko ▼ (Dolů) vyberte *Setup* (Nastavení) a následná vnořená menu.

6.1 Prohledávání kanálů

Toto menu umožňuje automaticky vyhledat kanály na všech dostupných frekvencích pro vámi vybranou zemi. Uvědomte si prosím, že všechny dříve uložené kanály a seznam(y) oblíbených budou smazány. Nově nalezené kanály budou uloženy do seznamu kanálů a pak můžete podle přání vytvořit nový seznam oblíbených. Vyberte *Scan* (Prohledat) a pak *Auto* (Automaticky) pro uložení všech nalezených kanálů nebo *Manual* (Ručně) pro prohledání pouze jedné vybrané frekvence. Označte *Search* (Vyhledat) a stisknutím tlačítka **OK** spusťte prohledávání.

6.2 Úprava kanálů

Toto menu umožňuje nastavit přeskokování kanálů a provést přesun, přejmenování nebo smazání kanálů v seznamu kanálů.

Skip channels: Zde můžete označit kanály, které nechcete během přepínání kanálů zobrazovat.

Move channels: Vyberte kanál, který chcete v seznamu kanálů přesunout. Krátkým stisknutím tlačítka **OK** provedte výběr a pomocí tlačítek **▲▼** jej přesuňte na novou pozici. Krátkým stisknutím tlačítka **OK** potvrďte novou pozici. Dlouhým stisknutím tlačítka **OK** zobrazte možnosti pro přímý přechod na začátek nebo konec seznamu kanálů.

Rename Channels: Umožňuje změnit název aktuálního kanálu na jiný.

Delete Channels: Umožňuje trvale odstranit kanály ze seznamu kanálů.

6.3 Výchozí kanál

Pomocí této položky menu vyberte, který kanál se má zobrazit po spuštění aplikace Live TV.

Nastavte *On* (Zapnuto) pro povolení této funkce nebo *Off* (Vypnuto) pro její zákaz a spuštění s naposledy sledovaným kanálem.

6.4 LCN - Logické číslování kanálů

Možnost *LCN* (Logické číslování kanálů) můžete nastavit na *OFF* (Vypnuto) nebo *ON* (Zapnuto).

Vyberte *Disabled* (Zakázáno) / *Off* (Vypnuto), pokud chcete třídít kanály volně podle svých preferencí.

Vyberte *Enabled* (Povoleno) / *On* (Zapnuto), pokud místní vysílač podporuje automatické třídění kanálů.

Pokud změníte volbu *LCN*, doporučujeme provést nové automatické prohledávání.

6.5 Napájení antény

Nastavte *On* (Zapnuto), pokud používáte aktivní anténu (s vestavěným zesilovačem). Na konektoru *ANT IN* (Anténní vstup) na tomto přijímači pak bude napětí 5 V s proudem max. 50 mA. U pasivních antén vyberte *Off* (Vypnuto).

6.6 Rodičovské ovládání

Toto menu umožňuje chránit kanály pomocí úrovní *Ratings* (Hodnocení) a blokovat kanály pomocí *PIN* kódu.

Můžete rovněž vytvořit nový *PIN* kód. Pro otevření tohoto menu napište nejprve váš *PIN* kód, který jste vytvořili během první instalace. Kanály s rodičovským hodnocením přesahujícím zvolený věk budou chráněny *PIN* kódem (pokud je u místního vysílání k dispozici.)

Toto menu umožňuje chránit kanály pomocí úrovní hodnocení a uzamykat je pomocí *PIN* kódu.

Můžete rovněž vytvořit nový *PIN* kód. Pro otevření tohoto menu nejprve napište váš *PIN* kód, který jste vytvořili během první instalace. Kanály s rodičovským hodnocením přesahujícím zvolený věk budou chráněny *PIN* kódem (pokud je ve vaší zemi k dispozici.)

On (Zapnuto) / *Off*: Stisknutím tlačítka **OK** nastavte *Parental controls* (Rodičovské ovládání) na *On* (Zapnuto) nebo *Off* (Vypnuto).

Program restrictions: Pomocí položky *Rating systems* (Systémy hodnocení) vyberte systémy země (zemí), které chcete používat pro ovládání.

Ratings: Vyberte z možností *None* (Žádné), *High* (Vysoké), *Medium* (Střední), *Low* (Nízké) omezení.

Custom: Pro výběr ručního omezení a omezení podle věku.

Channels blocked: Označení všech programů/kanálů, které chcete uzamknout. Uzamknutí můžete nastavit samostatně pro každý kanál, který chcete chránit *PIN* kódem.

Change PIN Code: Stisknutím tlačítka **OK** otevřete vnořené menu. Zadejte váš aktuální *PIN* kód (4 číslice). Zadejte váš nový *PIN* kód (4 číslice), který chcete používat.

Znovu zadejte nový *PIN* kód pro potvrzení. Bude automaticky uložen.

Někam si jej prosím poznačte. Nový *PIN* kód: _____

7.0 PREFERENCE ZVUKU/TITULKŮ ŽIVÉHO TV VYSÍLÁNÍ

Pomocí těchto menu můžete nastavit prioritu zvuku a titulků. V režimu zobrazení vyberte menu *Preferences* kliknutím na tlačítko **▲** a čtyřnásobným kliknutím na tlačítko **▶**.

Pak kliknutím na tlačítko **▼** vyberte *Audio* nebo *Subtitles* a příslušná vnořená menu.

AUDIO

- 1st language:** Pomocí tlačítek ▲▼ vyberte jazyk zvuku, který chcete slyšet jako první, pokud je k dispozici.
- 2nd language:** Pomocí tlačítek ▲▼ vyberte jazyk, který bude použit v případě, že jazyk zvolený položkou *1st Audio language* není k dispozici.
- Audio description:** Vyberte *Visually impaired*, pokud chcete slyšet přídavný zvuk popisující děj běžícího TV programu. V opačném případě vyberte *Normal*.

SUBTITLES

- General:** Pomocí tlačítek ▲▼ vyberte *On* pro aktivaci zobrazení titulků.
- Normal:** Pro standardní titulky nebo titulky *Hard of Hearing**
- 1st Subtitle**
- Language:** Pomocí tlačítek ▲▼ vyberte první preferovaný jazyk titulků.
- 2nd Subtitle**
- Language:** Pomocí tlačítek ▲▼ vyberte druhý preferovaný jazyk titulků.

*Preferovaný typ titulků, který se bude automaticky zobrazovat, pokud je k dispozici.

8.0 POUŽÍVÁNÍ SYSTÉMU ANDROID

Stisknutím tlačítka **HOME** zobrazte domovskou stránku systému Android, odkud budete začínat.

Je to spouštěcí stránka, která vám umožňuje vybrat živé TV vysílání, oblíbené aplikace, jako například YouTube, vyhledávat filmy a nové aplikace pro instalaci. Pomocí navigačních tlačítek ▲▼ a ◀▶ provedte výběr a pomocí tlačítka **OK** výběr potvrďte. Pro ukončení nebo jeden krok zpět použijte tlačítko ◀.

Stiskněte tlačítko **LIVE TV** pro přímé otevření živého TV vysílání. (Kapitola 5)

Stiskněte tlačítko **SETTINGS** pro přímý přístup k menu systému Android, která umožňují změnu nastavení a vytvoření Wi-Fi a Bluetooth připojení. (Kapitola 9)

Stiskněte tlačítko **GOOGLE ASSISTANT** pro spuštění asistenta Google Assistance s funkcemi hlasového ovládání. (Kapitola 10)

9.0 NASTAVENÍ

Vyberte **Settings** (Nastavení) pro zobrazení informací o zařízení, přidání/odebrání účtů a provedení změn v nastavení systému. Dále můžete odstranit aplikace, nastavit datum a čas, vybrat nastavení zvuku a obrazovky, resetovat na tovární nastavení a spouštět mnoho dalších funkcí... Stiskněte tlačítko **SETTINGS** pro přímý přístup nebo použijte menu **Home** (Domů) pro výběr položky v pravém horním rohu.

9.1 Nastavení názvu zařízení

Zde vyberte název, který vám pomůže identifikovat připojení během přenosu nebo vytvořit připojení z jiných zařízení.

9.2 Kanály a vstupy

Tato možnost se používá pro prohledávání, přeskokování a přesun kanálů pro aplikaci Live TV. Dostupné rovněž v aplikaci.

9.3 Síť a internet

Vyberte a povolte **Wi-Fi** pro připojení bezdrátového zařízení k síti.

Poté, co zařízení vyhledá a zobrazí seznam dostupných Wi-Fi sítí, vyberte příslušnou síť, zadejte v případě potřeby heslo a vyberte **Connect** (Připojit).

Poud používáte pro připojení tohoto Android boxu k internetu kabel s konektory RJ45, který je připojen k routeru.

Pomocí položek *Ethernet > Connected* (Připojeno) si můžete ověřit, zda bylo připojení vytvořeno správně. Pokud se zobrazí *Not Connected* (Nepřipojeno), není kabel připojen nebo namísto připojení kabelem používáte Wi-Fi.

POZNÁMKA: Můžete používat pouze jedno připojení současně. Wi-Fi nebo kabelové. Nikoli obě.

9.4 Účty a přihlášení

Zde najdete aktuální účet, který jste použili při první instalaci.

Pokud chcete přidat nový účet (účty), přepněte na nový účet nebo smažte některý účet.

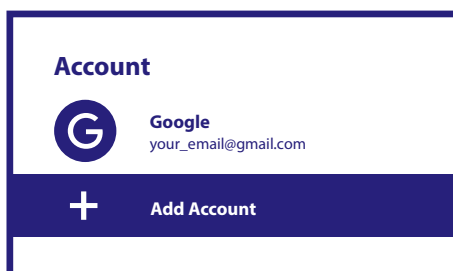

9.5 Aplikace

Zde najdete všechny aplikace nainstalované ve vašem boxu. Pokud chcete, můžete je odstranit nebo můžete zobrazit povolení přístupu, kterým disponují nebo které vyžadují. Při změně nebo odstraňování aplikací buďte prosím opatrní. Mohlo by dojít k nestabilitě funkcí.

9.6 Preference zařízení

Zde najdete všechna nastavení, jako například informace o zařízení a verzi softwaru, čas a datum, výběr jazyka, typ klávesnice, obraz a zvuk, místo v úložišti, aktivaci asistenta Google Assistance a funkci Chromecast, nastavení úspory energie, umístění a dostupnost.

9.6.1 Informace

V části Settings (Nastavení) > Device Preferences (Preference zařízení) vyberte *About* (Informace) pro zobrazení názvu zařízení a informací o softwaru.

Vyberte *System update* (Aktualizace systému) pro kontrolu, zda je k dispozici nový software.

Vyberte *Factory reset* (Resetování na tovární nastavení) pro resetování nebo smazání všech nastavení. (Viz kapitola 11)

VAROVÁNÍ:

Po skončení aktualizace se přijímač automaticky restartuje. Během procesu upgradu NIKDY přijímač neodpojujte od elektrické sítě a nevypínejte jej! Jinak může dojít k poškození vašeho přijímače a ukončení platnosti záruky!

9.6.2 Datum a čas

Vyberte *Date and Time* (Datum a čas) pro ruční změnu časového pásma a formátu zobrazení (24/12hour) (24/12 hodin).

9.6.3 Nastavení jazyka

Vyberte *Language* (Jazyk) pro změnu dříve nastaveného jazyka.

9.6.4 Obraz a zvuk

Vyberte *Display and sound* (Obraz a zvuk) pro změnu položek Screen resolution (Rozlišení obrazovky), Audio formats (Formáty zvuku) a nastavení HDMI CEC Control (HDMI CEC ovládání).

Ve výchozím nastavení je rozlišení obrazovky automaticky nastaveno na nejlepší a maximální rozlišení připojeného televizoru. Pokud chcete, můžete přepnout na nižší rozlišení a vypnout funkci HDR. Vyberte *HDMI CEC* pro nastavení ovládání pomocí dálkového ovládání ze zařízení a připojeného televizoru.

Vyberte nastavení *Advanced and Sound* (Pokročilá a zvuk) pro výběr mezi stereo a Dolby zvukem, a pro aktivaci výstupu S/PDIF. Pomocí *Display and sound* (Obraz a zvuk) > *Advanced sound settings* (Pokročilá nastavení zvuku) > *Select formats* (Výběr formátů) > *None* (Žádný) nastavte pouze Stereo zvuk. Vyberte *Automatic* (Automaticky) pro použití všech zvukových formátů podporovaných tímto zařízením, včetně Dolby Digital.

9.7 Dálkový ovladač a příslušenství

Vyberte možnost *Add accessory* (Přidat příslušenství) pro Bluetooth párování nového dálkového ovladače nebo zařízení. Chcete-li odstranit nebo přejmenovat Bluetooth zařízení, nebo zobrazit jeho detailní informace, vyberte dané zařízení v části *Remote and accessories* (Dálkový ovladač a příslušenství) a stiskněte tlačítko **OK** pro získání přístupu.

9.8 Nastavení tlačítek dálkového ovladače

Vyberte možnost *Add device* (Přidat zařízení), pokud chcete pomocí dodávaného Android dálkového ovladače ovládat jiná zařízení, jako například televizor, zvukový projektor nebo AV přijímač. Tato zařízení musí být připojena HDMI kabelem. Můžete si vybrat z položek *Volume* (Hlasitost), *Standby* (Pohotovostní režim) a *Source input of TV screen* (Vstupní zdroj TV obrazovky). Pro nastavení těchto položek budete potřebovat aktivní připojení k internetu, protože kódy budou řízeny ze serveru na internetu. Postupujte prosím podle pokynů v menu.

10.0 ASISTENT GOOGLE ASSISTANT

Vyslovte, co chcete přehrát.

Požádejte asistenta o přehrání oblíbeného pořadu, videa nebo hudby. Nebo o vyhledání oblíbeného nejnovějšího trháku.

Pro spuštění stiskněte tlačítko Google Assistant na vašem dálkovém ovladači

Mluvte do mikrofону vašeho dálkového ovladače s hlasovým vyhledáváním.

Další informace o asistentovi Google Assistant si vyhledejte na webu assistant.google.com nebo vyslovte „What can you do?“ (Co všechno umíš?)

Filmy a TV pořady:

Play Stranger Things on Netflix. (Přehraj Stranger Things na Netflixu.) Videoklipy: Play cat videos. (Přehraj videa o kočkách.)

Aplikace: Open YouTube. (Otevři YouTube.) Vyhledávání: Search for sitcoms. (Vyhledej sitcomy.)

Informace: Tell me about Game of Thrones. (Řekni mi, co to je Hra o trůny.)

Ovládání

Přehrávání: Pause. (Pozastav.) Stop. (Zastav.) Obnovení hlasitosti: Louder. (Hlasitěji.) Softer. (Tišeji.) Napájení: Turn off. (Vypni.)

Přehrávání hudby, zpráv nebo podcastů

Hudba: Play music by Sia. (Přehraj hudbu pomocí Sia.) (Zjistěte, jak vybrat poskytovatele vaší hudební služby.) Zprávy: Play the news. (Přehraj zprávy.) What's the latest news from BBC? (Jaké jsou nejnovější zprávy BBC?)

Dotazy na Google

Sport: How did the Patriots do? (Jak hráli Patriots?) When is the next Warriors game? (Kdy budou hrát Warriors?) Výpočty: What's 20% of 80? (Kolik je 20 % z 80?)

Slovník: What does „ludic“ mean? (Co znamená slovo „hravý“?)

Vyhledávání odpovědí: How far away is the moon? (Jak je vzdálený Měsíc?) What is weather in Berlin? (Jaké je počasí v Berlíně?)

Konverze jednotek: How many teaspoons in a cup? (Kolik čajových lžiček vejde do šálku?)

POZNÁMKA:

Abyste mohli na vašem dálkovém ovladači používat asistenta Google Assistant, musíte nejprve spárovat váš Bluetooth dálkový ovladač s vaším TV boxem.

11.0 RESETOVÁNÍ NA TOVÁRNÍ NASTAVENÍ

V položce *Settings* (Nastavení) vyberte *Device Preferences* (Preference zařízení) > *About* (Informace) > *Factory Reset* (Resetování na tovární nastavení).

Klepněte na *Factory reset* (Resetování na tovární nastavení) pro smazání všech dat.

Po výběru této možnosti budou smazány všechny ručně nainstalované aplikace a uživatelská data.

Android TV box se vrátí do stavu Průvodce první instalací pro novou instalaci.

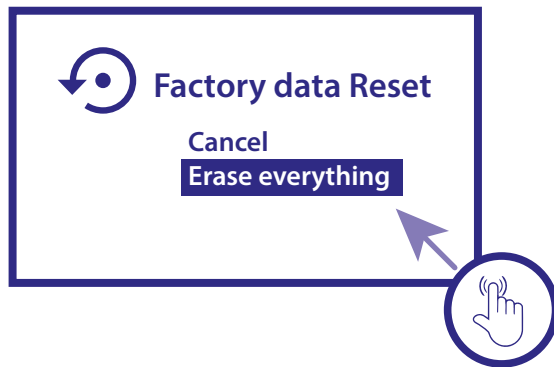

VAROVÁNÍ:

Resetováním vašeho Android TV boxu na výchozí tovární nastavení budou všechna vaše nastavení, nainstalované aplikace, účty a uložené kanály trvale smazány. Používejte prosím tuto funkci s rozmyslem.

12.0 SNADNÉ ŘEŠENÍ PROBLÉMŮ

Problém	Možná příčina	Řešení
Žádná LED pro zobrazení menu po zapnutí napájení	Napájecí adaptér není správně připojen	Ujistěte se, že je zařízení připojeno k napájení
Není slyšet žádný zvuk	Televizor má ztlumený zvuk nebo nastavenou nízkou hlasitost.	Stiskněte tlačítko ztlumení zvuku pro obnovení zvuku a zvýšení hlasitosti.
Nepodařilo se připojit k síti	Kabel sítě Ethernet není správně připojen.	Znovu připojte kabel. Restartujte Wi-Fi nebo přemístěte vaše zařízení blíže k routeru.
Chyba dálkového ovládání	Snímače dálkového ovladače a TV boxu nejsou ve správné vzájemné poloze. Dálkový ovladač je rozbitý nebo jsou vybité baterie.	1.Nasměrujte snímač dálkového ovladače na snímač na předním panelu a otevřete nastavení > Remotes and accessories (Dálkový ovladač a příslušenství) > Pair remote (Párovat dálkový ovladač). Stiskněte současně tlačítka BACK a HOME a podržte je 5 sekund. Vyměňte baterie nebo odнесите zařízení do místního servisního střediska na kontrolu.
Na obrazovce se nezobrazuje obraz	HDMI kabel není připojen	Zajistěte, aby byl jako vstup televizoru vybrán HDMI
Hlasové vyhledávání na dálkovém ovladači nefunguje	Dálkový ovladač není spárován s TV Boxem	Viz část Párování Bluetooth zařízení v této příručce

13.0 TECHNICKÉ ÚDAJE

Video decoder

Kvalita obrazu: HLG, HDR10, HDR10+
 Rozlišení obrazu: 3840 x 2160 (4Kp60, 4Kp30)
 480i, 480p, 576i, 576p, 720p, 1080i, 1080p24, 1080p30, 1080p60
 Video kodeky: 10-bit H.265 (HEVC), VP9 Profile 2, H.264, AV 1.

Audio decoder

Dekódování zvuku: Dolby® Digital/ Dolby® Digital Plus*, *, AAC, LC-AAC, HE-AAC, MP 3, MPEG-1 layer1/2

* Dolby, Dolby Audio a symbol dvojitého D jsou ochranné známky společnosti Dolby Laboratories Licensing Corporation.

Paměť a systém:

Verze pro Android:	11 Hailstorm
Chipset:	Amlogic S905Y4
CPU:	ARM Cortex-35 Quad Core 2004MHz
GPU:	Quad Core ARM Mali-G31@1800 MHz
SDRAM:	DDR4: 2 GB
Paměť typu Flash:	eMMC: 8 GB

Konektory

ANT IN
HDMI
Ethernet
2× port USB 2.0
Port Micro SD
S/PDIF (optický)
DC IN (12 V, 1 A)

Obecné údaje

Wi-Fi:	IEEE 802.11ac, 2.4 GHz IEEE 802.11ac, 5 GHz
Bluetooth:	5.0
Zdroj energie:	110 - 240 V AC, 50/60 Hz
Vstupní napětí:	DC (stejnosem.) DC 12 V, 1 A
Provozní spotřeba energie:	7 W (max.)
Napájení antény:	5Volt 50mA s ochranou proti zkratu
Rozsah provozní teploty:	0 ~ +40 °C
Skladovací teplota:	-10 ~ +70 °C
Rozměry (Š x H x V) v mm:	122 x 122 x 23
Hmotnost:	170 g

Ochrana dat:

Vezměte prosím na vědomí, že společnost STRONG, její výrobní partneři, poskytovatelé aplikací a poskytovatelé služeb mohou shromažďovat a používat technické údaje a související informace, včetně, avšak nikoli výhradně, technických informací o tomto zařízení, systému a aplikačním





softwaru a periferních zařízeních. Společnost STRONG, její výrobní partneři, poskytovatelé aplikací a poskytovatelé služeb mohou tyto informace používat pro vylepšování svých produktů nebo proto, aby vám mohli poskytovat služby nebo technologie za předpokladu, že jsou v podobě, která vás osobně neidentifikuje.

Kromě tohoto prosím pamatujte na to, že některé poskytované služby - již existující v zařízení nebo vámi instalované - mohou vyžadovat registraci, pro kterou musíte poskytnout osobní údaje.

Kromě toho si prosím uvědomte, že některé služby, které nejsou předinstalovány, ale lze je nainstalovat, mohou shromažďovat osobní údaje, a to i bez uvedení dalšího varování, a že společnost STRONG nenesse odpovědnost za případné narušení ochrany dat službami, které nejsou předinstalovány.

* Dostupnost aplikací závisí na konkrétní zemi. Společnost STRONG nenesse odpovědnost za služby poskytované třetími stranami. Nabídky třetích stran mohou být kdykoli změněny nebo zrušeny, nemusí být k dispozici ve všech regionech a mohou vyžadovat samostatné předplatné.

Před použitím tohoto zařízení si přečtěte všechny pokyny. Tyto pokyny si dobře uschovejte pro pozdější použití.

- ▶ Používejte pouze doplňky/příslušenství specifikované nebo poskytované výrobcem (například speciální napájecí adaptér, baterii apod.).
- ▶ Před instalací nebo použitím tohoto přístroje si prosím na produktu přečtěte informace o elektrických parametrech a bezpečnosti.
- ▶ Abyste minimalizovali nebezpečí požáru nebo úrazu elektrickým proudem, nevystavujte tento přístroj dešti nebo vlhkosti.
- ▶ Odvětrávání nesmí být ztíženo zakrýváním větracích otvorů předměty, jako například novinami, ubrusy, záclonami apod.
- ▶ Přístroj nesmí být vystaven kapající nebo stříkající vodě a na přístroji nesmí stát žádné nádoby naplněné tekutinami, jako například vázy.
- ▶  Značka  označuje nebezpečí úrazu elektrickým proudem.
- ▶ Aby nedošlo ke zranění, musí být tento přístroj bezpečně připevněn k podlaze nebo stěně, podle pokynů pro instalaci.
- ▶ V případě nesprávné výměny baterie hrozí nebezpečí výbuchu. Pro náhradu použijte pouze stejné nebo ekvivalentní typy.
- ▶ Nevystavujte baterii (baterie, akumulátory) nadměrnému teplu, jako například ze slunečního světla, ohně apod.
- ▶ Nadměrný akustický tlak ze sluchátek může způsobit poškození sluchu.
- ▶ Poslech hudby s vysokou hlasitostí trvající delší dobu může poškodit sluch.
- ▶ Pro snížení rizika poškození sluchu je nutno snížit hlasitost na bezpečnou příjemnou úroveň a omezit čas věnovaný poslechu hudby s vysokou hlasitostí.
- ▶ Síťová zástrčka nebo přípojka přístroje se používá jako odpojovací zařízení, a proto musí zůstat snadno dostupná. Pokud přístroj nepoužíváte nebo jej budete přemísťovat, věnujte prosím pozornost napájecímu kabelu - například jej svažte kabelem nebo učiňte podobné opatření. Napájecí kabel nesmí přijít do kontaktu s ostrými hranami a podobnými předměty, které by mohly způsobit jeho poškození. Při opětovném zprovoznění přístroje prosím zkontrolujte, zda nedošlo k poškození napájecího kabelu. Žádná světelná indikace na přístroji neznamená, že je přístroj zcela odpojen od sítě. Pro kompletní odpojení přístroje od sítě vytáhněte síťovou zástrčku ze zásuvky.
- ▶ Věnujte pozornost ekologickému způsobu likvidace baterií.
- ▶ Na přístroji nesmí být umístěny žádné zdroje otevřeného ohně, jako například hořící svíčky.
- ▶  Aby nedošlo k rozšíření ohně, udržujte svíčky a jiné zdroje otevřeného ohně neustále v dostatečné vzdálenosti od tohoto produktu.
- ▶  Zařízení s tímto symbolem je elektrické zařízení třídy II nebo elektrické zařízení s dvojitou izolací. Bylo navrženo tak, že není vyžadováno bezpečnostní připojení k elektrickému uzemnění.

Bezpečnostní opatření

- ▶ Nikdy nezkoušejte toto zařízení otevírat. Je nebezpečné dotýkat se vnitřku zařízení, protože uvnitř jsou místa s vysokým napětím a hrozí úraz elektrickým proudem. Pokud zařízení otevřete, dojde k ukončení platnosti záruky na produkt. Veškerou údržbu nebo opravy svěřte kvalifikovaným technikům.
- ▶ Před zapojováním kabelů zajistěte, aby bylo zařízení odpojeno od síťového napájení. Po vypnutí zařízení několik sekund počkejte, než budete toto zařízení přemísťovat nebo odpojovat jakékoli jiné zařízení.
- ▶ Je nezbytné, abyste používali pouze schválené prodlužovací kabely a kompatibilní kabely, vhodné pro elektrický příkon instalovaného zařízení. Zkontrolujte prosím, zda napájecí napětí

odpovídá požadovanému napětí, uvedenému na výrobním štítku na zadním panelu zařízení.



- ▶ V případě náhrady baterie nesprávným typem hrozí nebezpečí výbuchu.
- ▶ V případě likvidace baterie pomocí ohně, horké trouby, nebo mechanickým rozmačkáním či rozřezáním hrozí nebezpečí výbuchu.
- ▶ Pokud ponecháte baterii v prostředí s extrémně vysokou teplotou, může dojít k výbuchu nebo úniku hořlavé tekutiny či plynu.
- ▶ V případě, že je baterie vystavena extrémně nízkému tlaku vzduchu, může dojít k výbuchu nebo úniku hořlavé tekutiny či plynu.

Provozní prostředí

- ▶ Neinstalujte toto zařízení do stísněných prostorů, jako například knihovniček.
- ▶ Nepoužívejte tento přístroj ve vlhkých a chladných místech nebo v jejich blízkosti, a chraňte přístroj před přehříváním.
- ▶ Udržujte přístroj mimo přímé sluneční světlo.
- ▶ Nepoužívejte přístroj v prašných místech nebo v jejich blízkosti.
- ▶ Nepřipevňujte svíčku k přístupné oblasti otvoru, aby nedošlo k vniknutí cizích hořlavých materiálů do zařízení.

Směrnice WEEE



Správná likvidace tohoto produktu. Toto označení znamená, že tento produkt nesmí být v zemích Evropské unie vyhazován do běžného domácího odpadu. Aby nedošlo k poškození životního prostředí nebo lidského zdraví v důsledku nekontrolované likvidace odpadu, proveďte jeho ekologickou likvidaci a přispějte tak k udržitelnému používání materiálových zdrojů. Vaše použité zařízení můžete odevzdat ve sběrném dvoře nebo kontaktujte prodejce, u kterého jste produkt zakoupili. Může váš produkt přijmout a ekologicky zlikvidovat.

Skladování

Vaše zařízení bylo před expedicí pečlivě zkontrolováno a zabaleno. Při jeho rozbalování zkontrolujte, zda balení obsahuje všechny součásti příslušenství a poté obalový materiál uložte mimo dosah dětí. Doporučujeme vám, abyste si krabici během záruční doby ponechali, aby bylo vaše zařízení v případě opravy nebo jiného úkonu v rámci záruky dokonale chráněno.

Software Popis:

Tento produkt zahrnuje software, který nesmí být modifikován třetí stranou.

Strong poskytuje software nainstalovaný v produktu a publikuje příslušný software nebo aktualizace softwaru online na www.strong.tv

ZJEDNODUŠENÉ EU PROHLÁŠENÍ O SHODĚ

Společnost STRONG tímto prohlašuje, že typ rádiového zařízení v podobě této digitální přijímač splňuje požadavky směrnice 2014/53/EU.

Kompletní text Prohlášení o shodě s EU je dostupný na následující internetové adrese: <http://www.strong.tv/en/doc>

